

INF

INSTRUCTIONS D'INSTALLATION

1. Démontez les pièces du drain

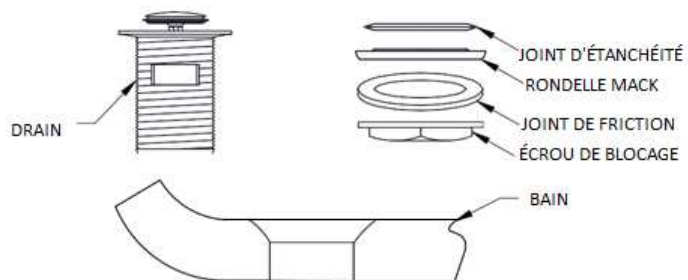

2. Appliquez un léger trait de silicone autour de l'encoche du drain dans la baignoire. NE PAS UTILISER DE MASTIC DE PLOMBIER.

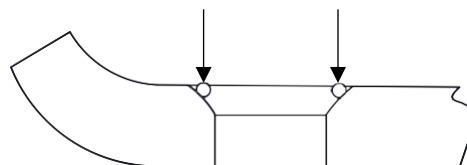

3. Insérez le joint d'étanchéité dans le corps du drain, et insérez le drain dans l'ouverture de la baignoire.

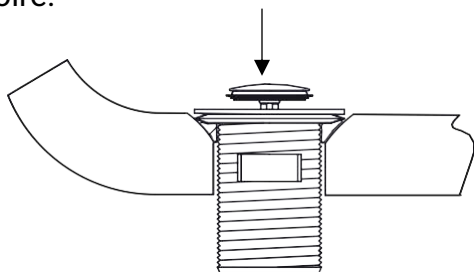

4. Appliquez un léger trait de silicone entre le bain et les filets du drain.

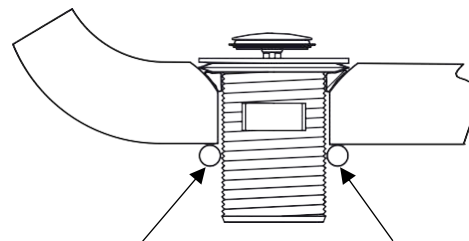

5. Glissez la rondelle Mack et la rondelle de friction sur le drain et serrez fermement avec l'écrou de blocage.

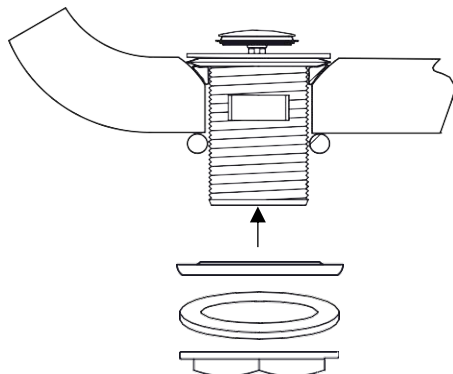

6. Raccordez le drain à la plomberie sous le bain en utilisant un tuyau de laiton 1 1/2" (non-fourni) à l'intérieur des filets et vérifiez s'il y a des fuites.

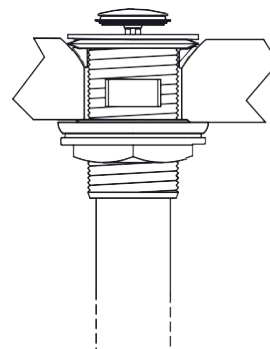

OU

7. Raccorder le drain à la plomberie sous le bain en utilisant un raccord de drain 1 ½ -1 ½ NPSM. Ne pas utiliser la rondelle de friction, ni l'écrou de blocage avec l'accord de drain. Vérifier s'il y a des fuites.

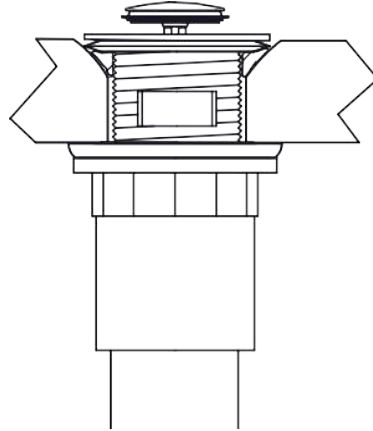

GARANTIE

POUR LES INFORMATIONS SUR LA GARANTIE, VEUILLEZ VISITER
WWW.MOUNTAINPLUMBING.COM/PAGE/RESOURCES/WARRANTY

ENTRETIEN

NE JAMAIS UTILISER DE NETTOYANTS OU DÉTERGENTS ABRASIFS À BASE D'ALCALI OU D'ACIDE TELS QUE : SOFT SCRUB®, SCRUBBING BUBBLES® OU COMET® POUR NETTOYER. NE PAS UTILISER DE TAMPONS À RÉCURER COMME BRILLO® OU SCOTCH BRITE®. CEUX-CI ENDOMMAGERONT LES GARNITURES DE FINITION. POUR NETTOYER, UTILISER UNIQUEMENT UN CHIFFON DOUX HUMIDE ET ESSUYER DOUCEMENT. LE NETTOYANT STANDARD WINDEX® AUSSI ÊTRE UTILISÉ AVEC PARCIMONIE. IL N'EST PAS NÉCESSAIRE DE FROTTER FORTEMENT POUR ÉLIMINER LES TACHES. POUR CONSERVER UNE BELLE FINITION, ESSUYER AVEC UN CHIFFON DOUX SEC APRÈS CHAQUE UTILISATION. L'APPLICATION OCCASIONNELLE D'UNE COUCHE DE CIRE DE CARNAUBA PURE SANS AUTRE NETTOYANT AIDERA À PROTÉGER LA FINITION.

SPÉCIFICATIONS SUJETTES À CHANGEMENT SANS PRÉAVIS